











DK Betjeningsvejledning
GB User manual
DE Bedienungsanleitung
FR Manuel d'utilisation
IT Manuale d'uso



PRO CUT 400TG PRO CUT 400TG 2-IN-1



Advarselssymboler / Warning symbols

	Advarsel: Sikkerhedsinformation omkring situationer der kan ende i personskade	Warning: Safety information about hazards that can result in personal injury
	Læs betjeningsvejledningen grundigt før maskinen benyttes.	Please read the user manual carefully before operating the machine.
	Advarsel: Risiko for flyvende objekter	Warning: Risk of flying objects
	Hold afstand til personer, børn og dyr	Keep distance to other people, children and animals
	Udsæt ikke udstyret for regn/vand og opbevar det indendørs.	Do not expose the equipment to rain/water and store it indoor.
	Fjern tændrør inden du udfører vedligeholdelse, rengøring og inden du forlader maskinen uden opsyn.	Remove spark plug before carrying out any maintenance, cleaning and before leaving the machine unattended.
	Advarsel: Indsæt ikke hænder eller fødder under skjoldet	Warning: Do not put hands or feet under the deck
	Advarsel: Brug ikke maskinen indendørs, i lukkede og dårligt ventilerede områder	Warning: Do not use machine indoor, in closed or poorly ventilated environments
	Advarsel: Farlig udstødningsgas	Warning: Toxic exhaust fumes
	Brug høreværn og sikkerhedsbriller	Use hear protection and safety goggles

Warn Symbole / Symboles d'avertissement / Simboli di pericolo

	Warnung: Sicherheitsinformationen zu Gefahren, die zu Verletzungen führen können	Attention: Informations de sécurité sur les risques pouvant résulter en des dommages corporels	Attenzione: Informazioni di sicurezza relativamente a pericoli che possono risultare in danni personali
	Die Bedienungsanleitung sorgfältig durchlesen, bevor das Gerät verwendet wird.	Veillez lire attentivement le manuel avant d'utiliser la machine.	Prego leggere il manuale d'uso attentamente prima di utilizzare la macchina.
	Warnung: Es besteht Gefahr von herumfliegenden Objekten.	Attention: Risque d'objets volants	Attenzione: Rischio di oggetti volanti
	Abstand von anderen Personen, Kindern und Tieren halten.	Rester à distance d'autres personnes, enfants et animaux	Mantenere la distanza da altre persone, bambini e animali
	Das Equipment keinem Regen/Wasser aussetzen und im Gebäude lagern.	Ne pas exposer l'équipement à la pluie/l'eau et ranger à l'intérieur.	Non esporre l'attrezzatura a pioggia/acqua e depositare all'interno.
	Die Zündkerze entfernen, bevor Wartungs- und Reinigungsarbeiten ausgeführt werden oder das Gerät unbeaufsichtigt gelassen wird.	Retirez la bougie avant d'effectuer toute maintenance ou nettoyage et avant de laisser la machine sans surveillance.	Rimuovere la candela prima di effettuare la manutenzione, pulizia e prima di lasciare la macchina incustodita.
	Warnung: Keine Hände oder Füße unter das Mähdeck halten.	Attention: Ne mettez pas les mains ou les pieds sous le plateau.	Attenzione: Non inserire mani o piedi sotto al piatto di taglio
	Warnung: Das Gerät nicht in Innenräumen oder geschlossenen oder schlecht belüfteten Umgebungen verwenden.	Attention: N'utilisez pas la machine en intérieur ou dans un espace clôt ou mal ventilé	Attenzione: Non utilizzare la macchina all'interno, in ambienti chiusi o poco arieggiati
	Warnung: Giftige Abgase	Attention: Gaz d'échappement toxiques	Attenzione: Gas di scarico tossici
	Warnung: Sicherheitsinformationen zu Gefahren, die zu Verletzungen führen können	Porter une protection et des lunettes de sécurité	Utilizzare protezioni per l'udito e mascherina di sicurezza

Fig.
1



Fig. 2

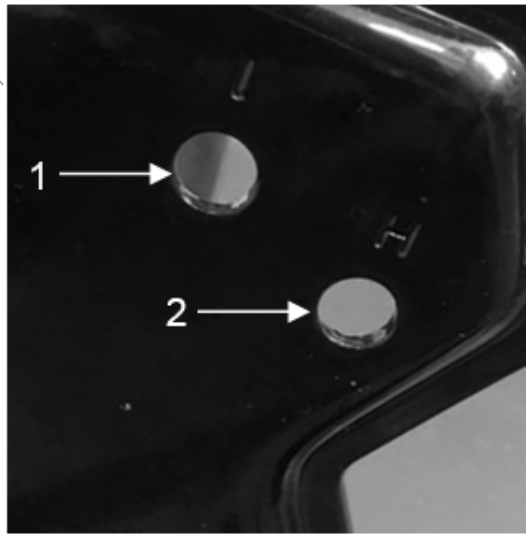

Fig. 3



Fig. 4



Fig. 5



Fig. 6



Fig. 7

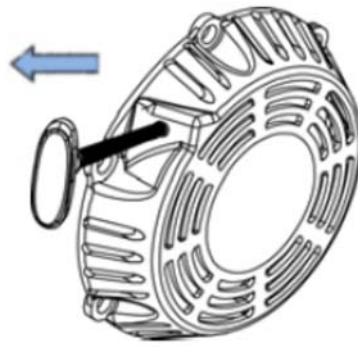

Fig. 8



Fig. 9

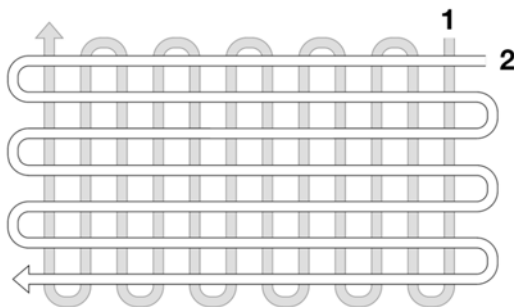

Fig. 10



Fig. 11

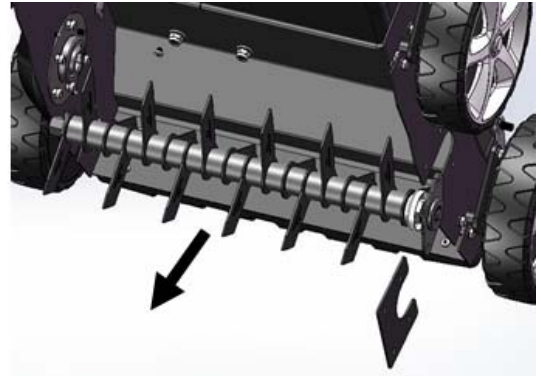
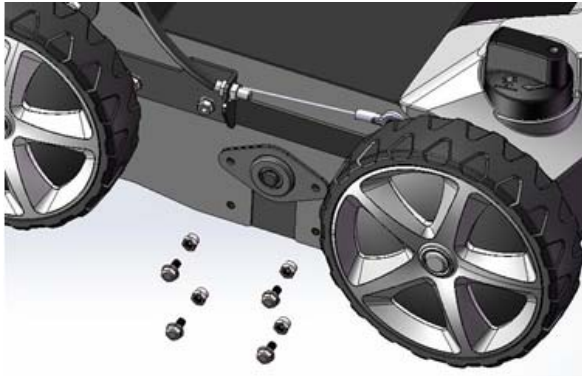
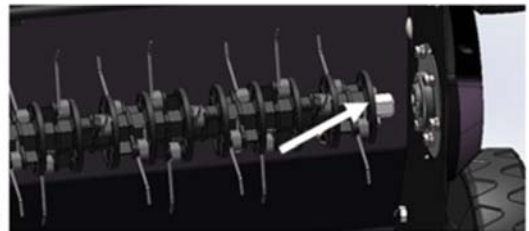
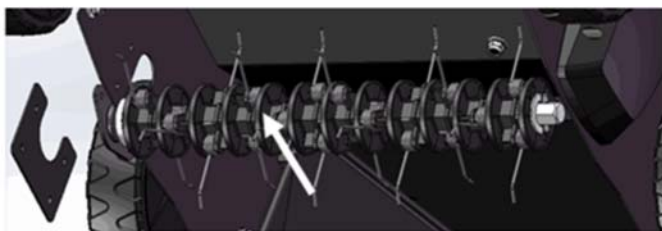
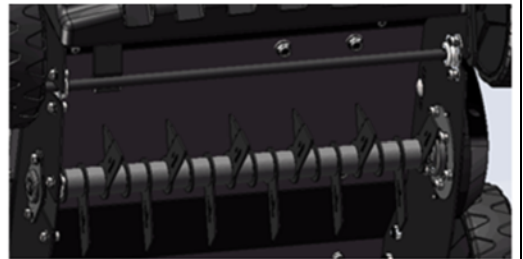
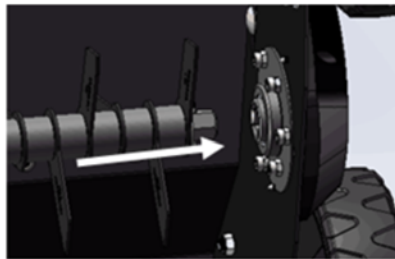
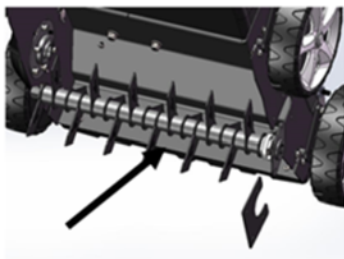

Fig. 12



DK: Kun 2-i-1 model
GB: Only 2-in-1 model
DE: Nur 2-in-1 Modell
FR: Seulement modèle 2-en-1
IT: Solo modello 2-in-1

Fig. 13



SAE 30 OIL

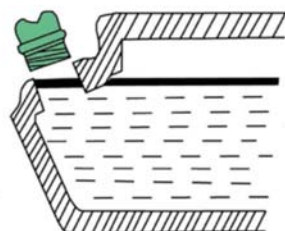

DK Original brugsanvisning

Advarselssymboler	2
Illustrationer.....	4
1. Sikkerhedsforskrifter.....	9
2. Identifikation af dele	9
3. Udpakning og montering	10
4. Arbejdsdybdejustering.....	10
5. Start / Stop	10
6. Betjening	10
7. Græsopsamler	11
8. Skift af rulle	11
9. Olieskift	11
10. Luftfilter	11
11. Opbevaring og vedligeholdelse	11
12. Specifikationer.....	11
13. Reklamationsretten og generelle betingelser	12
EU-Overensstemmelseserklæring	29

1. Sikkerhedsforskrifter

Generel sikkerhed

- ⚠ Placér ikke hænder og fødder i nærheden af eller under roterende dele.
- ⚠ Læs denne brugsanvisning grundigt. Sørg for at lære de forskellige kontrolfunktioner, indstillinger og håndtag på udstyret at kende.
- ⚠ Find ud af, hvordan du standser enheden, og kontroller, at du ved, hvordan nødstopet virker.
- ⚠ Lad aldrig børn eller personer, der ikke har læst denne brugsanvisning, bruge maskinen. Bemærk, at der kan være lokale bestemmelser, der indeholder begrænsninger for operatørens alder.
- ⚠ Hvis du føler dig utilpas, eller hvis du har indtaget alkohol eller medicin, bør du ikke betjene maskinen.
- ⚠ Inspicér altid maskinen før brug. Kontrollér, at der ikke er slidte eller beskadigede dele.
- ⚠ Udskift slidte eller beskadigede dele og skruer sætvis for at opretholde ligevægt.
- ⚠ Operatøren er ansvarlig for andre personers sikkerhed.
- ⚠ Benyt aldrig maskinen i nærheden af børn eller dyr.
- ⚠ Operatøren vil blive holdt ansvarlig for eventuelle ulykker, eller hvis der opstår fare for andre personer og deres ejendom.
- ⚠ Inspicér grundigt det område, hvor udstyret skal anvendes, og fjern eventuelle fremmedlegemer.
- ⚠ Det er påkrævet at bære skridsikert fodtøj og Undgå at bære løstsiddende tøj.

Betjening

- ⚠ Stop straks motoren ved kontakt med et fremmedlegeme, og inspicér maskinen grundigt for skader. Reparer skaden, før du fortsætter.
- ⚠ Hvis maskinen begynder at vibrere unormalt, skal du stoppe motoren og undersøge årsagen med det samme. Vibrationer er normalt et tegn på skader.
- ⚠ Sluk altid motoren og kontrollér, at alle bevægelige dele er standset helt før udførelse af reparationer, justeringer eller eftersyn.
- ⚠ Udvis ekstra forsigtighed ved arbejde på skrån timer.
- ⚠ Betjen aldrig maskinen i hurtigt tempo.
- ⚠ Undlad at overbelaste maskinens kapacitet ved at forsøge at skubbe den for stærkt.
- ⚠ Undlad at køre med passagerer.
- ⚠ Tillad aldrig tilskuere at opholde sig foran enheden.
- ⚠ Betjen kun maskinen i dagslys områder.

- ⚠ Sørg for godt fodfæste og hold godt fast i håndtagene. Gå, løb aldrig.
- ⚠ Undlad at betjene maskinen med bare fødder eller iført sandaler.
- ⚠ Udvis ekstra forsigtighed ved ændring af retning på skrån timer.
- ⚠ Forsøg aldrig at foretage justeringer, når motoren kører.
- ⚠ Udvis ekstra forsigtighed, når du skubber eller trækker maskinen baglæns
- ⚠ Pga. vibrationer fra håndtaget, kan længere tids brug medføre hvide fingre. Såfremt der føles træthed i arme, hænder eller fingre - eller synlige tegn på hvide fingre, skal maskinen omgående bringes til standsning og en tilpas lang pause holdes til restitution. For at undgå hvide fingre, bør hver bruger ikke betjene maskinen i mere end 1,5 timer i træk pr dag.

Vedligeholdelse og opbevaring

- ⚠ Stop motoren ved udførelse af vedligeholdelsesarbejde og rengøring, ved udskiftning af værktøj og under transport på andre måder end ved egen kraft.
- ⚠ Kontroller jævnligt, at alle skruer og møtrikker er fastspændt. Stram dem igen om nødvendigt.
- ⚠ Motoren skal være helt afkølet før opbevaring inden døre eller ved overdækning.
- ⚠ Hvis maskinen ikke er i brug i en periode, henvises til instrukserne i denne brugsanvisning.
- ⚠ Vedligehold eller udskift sikkerheds- og instruktionsmærkater efter behov.
- ⚠ Brug kun originale reservedele eller tilbehør. Hvis der ikke anvendes originale dele eller tilbehør, bortfalder garantien.

Diverse

- ⚠ Fabriksmonterede styreanordninger, f.eks. koblingskabler monteret på håndtaget, må ikke fjernes eller blotlægges.
- ⚠ Kontrollér, at maskinen står ordentligt fast under transport, f.eks. på en ladvogn.

2. Identifikation af dele

Se Fig. 1

1. Øverste håndtag
2. Transporthåndtag
3. Rekylstart håndtag
4. Græsopsamler
5. Hjul
6. Højdejusteringshåndtag
7. Motor
8. Fingerskrue
9. Bøjle for motorbremse

3. Udpakning og montering

Udpakning:

Fjern maskinen fra kassen. Træk maskinen ud!

Kassen indeholder:

- 1 stk. plænelufter
- 1 stk. græsopsamler
- 1 stk. betjeningsvejledning

Montering:

Styrhøjde: Se Fig. 2

Styret kan højdejusteres så den passer bedst til din arbejdsgang. Før du monterer styret, kan det være en god ide at have besluttet sig for, hvilken arbejdshøjde bedste passer dig.

Indstil nedre styrrør til den arbejdshøjde der passer dig. "H" er høj position og "L" er lav position.

Vælg samme position i begge sider.

Montering af styr: Se Fig. 3

- Fastgør nedre styrrør til beslagene på maskinen. Fastgør med bolte, skiver og fingerskrue (A).
- Forbinde øvre styrrør med nedre styrrør. Fastgør med bolte, skiver og fingerskruer (B).
- Tilpast kabel og fastgør med kabelholder (C).

Græsopsamler: Se Fig. 4

Sæt græsopsamleren fast bag på maskinen under bagudkast skærmen.

Fastgørelse af rekylstarter håndtag: Se Fig. 5

Hold motorbremse bøjlen inde og træk startsnoren ud. Fastgør til metaløjet på siden af styret.

4. Arbejdsdybdejustering

⚠ Stop motoren helt før arbejdsdybden justeres.

Se Fig. 6

Arbejdsdybden justeres ved at dreje håndtaget foran på maskinen. Arbejdsdybderne (med knive) er:

-3 mm, -6 mm, -9 mm, -12 mm, -15mm

OBS: Dybdejusteringen bør først foretages, når det gule transporthåndtag på styret er skubbet frem i nederste position. Man kan ikke se dybden ændre sig, når man drejer på justeringsknoppen, hvis håndtaget er i transportposition (øverste position).

Vigtigt: Når maskinen transporteres fra et sted til et andet, må motoren ikke køre. Sørg for at sætte transporthåndtaget på styret til "transport position", så knivene ikke rører jorden.

5. Start / Stop

⚠ **Kontroller altid motorolie før start!**

Olieniveauet skal altid være mellem min. og max. på oliepinden. Efterfyld med SAE-30 olie. Brug kun blyfri E5 (oktan 98/100) brændstof på motoren. Overfyld aldrig tanken.

Ophold dig bag styret, når du starter maskinen! Løft altid knivene op ved at sætte transporthåndtaget i "transport position" (Fig. 6).

Start: Se Fig. 7

1. Sæt transporthåndtaget i "transport position".
2. Drej tændingskontakten på motoren til "ON".
3. Åben for brændstoffanlen.
4. Sæt chokeren på maks. Chokerarmen skal flyttes helt til venstre. Hvis motoren er varm, er det ikke nødvendigt at anvende choker.
5. Holde motorbremsebøjlen inde
6. Træk langsomt i motorens startsnor, indtil der føles modstand. Træk derefter kraftigt i ét langt træk. Lad aldrig startsnoren løbe tilbage af sig selv, følg den altid tilbage med hånden.
7. Når motoren er startet, luk for chokeren.

Bemærk: Der er ikke gasregulering på denne maskine, selvom motormanualen angiver dette!

Stop. Se Fig. 8

1. Slip motorbremse bøjlen.
2. Drej så tændingskontakten på motoren til "OFF".

⚠ Der kan forekomme vibrationer i styret under brug, derfor er det tilrådeligt at holde pause for hver halve arbejdstime

6. Betjening

Plænelufteren er beregnet til at løsne mos mv. i græsplæner. Maskinens knivrulle roterer med kørselsretningen, og hjælper derfor med til at bevæge maskinen fremad.

⚠ **Vigtigt:** Brug ikke plænelufteren, hvis jorden er meget hård og tør. Det kan ødelægge remmen. Brug plænelufteren i det tidlige forår og i efteråret, hvor Jorden er fugtig og blød.

Brug ikke plænelufteren, hvis græsset er længere end 75 mm. Start altid med at bruge maskinen i en af de højere positioner.

Arbejdsmonster: Se Fig. 9

Kør nu med plænelufteren frem og tilbage på græsplænen. Efter første kørsel fjernes den løsnede mos fra plænen. Hvis der stadig er mos i plænen, kan der køres en gang mere med maskinen, på kryds af den første behandling.

Advarsel: Hvis arbejdskonditionerne gør, at motoren ikke kan køre med fulde omdrejninger, vil motorstyrken falde. Hvis der høres en ændring i motorlyden, så stop omgående arbejdet. Slip motorbremsehåndtaget og hæv arbejdsdybden. Hvis dette ikke følges, kan det beskadige maskinen

Hvornår bruges mosrulle og plænelufter rulle:

- Plænelufter rullen (knive) bruges til at skære riller i græsplænen for at tilføre mere luft til græsrodderne, som kan styrke græssets vækst og forhindre mos.
- Mosfjedre rullen (fjedre) bruges til at fjerne allerede eksisterende mos fra græsplænen.

Det anbefales at bruge begge ruller i kombination med hinanden mindst 2 gange om året på græsplænen: Forår og efterår, hvor jorden er fugtig og blød. Aldrig i meget hård og tør jordbund og kun når jorden er helt frostfri.

7. Græsopsamler

Arbejde ude græsopsamler: Se Fig. 10

Plænelufteren kan bruges med og uden græsopsamler. Hvis græsopsamleren tages af, vil bagklappen gå ned og dække udkasterhullet.

Når plænelufteren kører uden græsopsamler, vil mosresterne blive slynget ned mod jorden og lægge sig bagefter maskinen.

Arbejde med græsopsamlerer: Se Fig. 10

Når der arbejdes med græsopsamler, bliver mosresterne smidt ind i græsopsamleren. Når græsopsamleren er fyldt, skal den tømmes og rengøres.

1. Stop motoren indtil den standser helt
2. Løft bagklappen og tag opsamleren af
3. Tøm indholdet ud

Bemærk at græsopsamleren normalt bliver fyldt efter meget kort tid (måske efter 1-3 m afhængig af arbejdsdybde og hvor meget mos der er i plænen), så tjek og tøm den ofte.

8. Skift af rulle

⚠ Stop motoren og fjern tændrørshætten før arbejde under skjoldet udføres.

Der kan vælges mellem mosrulle med fjedre og plænelufter rulle med knive (kun 2-i-1 model).

Forberedelse af maskinen:

- Sluk motoren og lad den køle af
- Fjern tændrørshætten
- Fjern græsopsamleren
- Løft fronten op (ikke helt tilbage, da benzin kan løbe ud). Læg aldrig maskinen på siden!

Afmonering af rulle: Se Fig. 11

- Fjern de 4 skruer
- Løft rullen og træk den ud i retning af pilen

Montering af rulle: Se Fig. 12

- Monter rullen i retning af pilen, indsæt akslen i fatningen og pres den anden side ind i holderen.
- Tjek at rullen er monteret korrekt.
- Monter de 4 skruer igen

Proceduren er den samme uanset om det er mosrullen eller plænelufter rullen der afmonteres/monteres.

9. Olieskift

Motorolie bør skiftes første gang efter 5 timer, derefter mindst 1 gang om året.

1. Lad motoren køre 5 minutter, så olien når at blive varmet op. Dette gør, at den løber lettere, og at olieskiftet bliver mere komplet.
2. Efter 5 minutter slukkes motoren. Afmonter tændrørshætten. Motorens oliebundprop kan nu skrues løs, og olien løber ud af motoren. Husk at have en passende beholder klar. Bemærk at motoren kun må vippe bagover, i en max 45 graders vinkel. Bundpropen kan nu skrues i på ny, og ny olie kan hældes i motoren.
3. Dette gøres ved at fjerne oliepipinden og hælde den rigtige mængde olie på.
4. Monter tændrørshætten

5. Fyld frisk motorolie på motoren, type SAE30.
6. Kontroller at olieniveauet, står helt op til kanten af påfyldningshullet (Se Fig. 13).

Alternativt kan der anvendes et oliesugersæt (olie og oliesugersæt medfølger ikke)

10. Luftfilter

Luftfilteret skal efterses og renses jævnligt. Hvis filteret ikke er blevet rensed i en længere periode, vil dette kunne mærkes på motorens kraftoverførsel, samt kunne ses på udstødningsslangen.

1. Rengør let omkring luftfilteret inden det fjernes.
2. Afmonter forsigtigt dækslet.
Tag forsigtigt papirfilteret ud og undersøg det. Børst det med en blød børste. Hvis det er meget snavset, skal det udskiftes. Pas på der ikke kommer snavs ind i indsugningen.
3. Vask det sorte skumelement på højre side i varmt vand med sæbe.
4. Tryk vandet ud af elementet og lad det tørre. Dryp et par dråber SAE30 olie på filteret, så det bliver let fugtigt af olie. Tryk forsigtigt overskydende olie ud.
5. Elementet og filter sættes igen på plads og dækslet monteres.

11. Opbevaring og vedligeholdelse

Vedligehold løbende din maskine: Tjek og efterspænd løbende bolte og møtrikker.

Efter brug bør maskinen rengøres for fasthængende mos under skjoldet. Stop motoren, afmonter tændrørshætten og tip maskinen bagover. Rengør maskinen under skjoldet med en blød børste.

Hvis maskinen rengøres med en vandslange, undgå da at sprøjte med for højt tryk, så maskinens klistermærker tager skade. Undgå tillige at sprøjte direkte på knivrotorens lejer. Efter vask er det en god ide at starte maskinen og lade knivrotoren køre ubelastet i et kort stykke tid.

Opbevaring: Efter brug bør din maskine opbevares i et tørt rum. Rengør maskinen efter hvert brug. Græs og snavs skal løbende fjernes fra undersiden af skjoldet.

Vinteropbevaring: Sprøjt silikone spray ind i kablerne og bevæg dem. Til sidst rengøres maskinen grundigt. Vrid en klud i olie og smør de forskellige dele for at modvirke rust.

12. Specifikationer

Model	Pro Cut 400TG
Motor	TG725X - 212 cc / 4,2 kW
Benzintank kapacitet	3,6 L
Olietank kapacitet	0,6 L
Fremdrift	Skub
Arbejdsbredde	40 cm
Dybde justering	-3 mm til -15 mm
Bioklip	Ja
Sideudkast	Nej
Græsopsamler	45 L
Nettovægt	37,5 kg
Garanteret L _{WA}	105 dB(A)

13. Reklamationsretten og generelle betingelser

Reklamationsperioden regnes fra købsdatoen og er gældende i 3 år for private i Danmark og 2 år i øvrig EU. Maskiner solgt til erhvervsbenyttelse har 1 års garanti.

Reklamationen dækker mangelfuld udførelse dvs. fabrikationsfejl eller materiale- og funktionsfejl.

Forbehold og krav

Normal slitage og udskiftning af sliddele er IKKE omfattet af reklamationsretten.

Sliddele, hvor der IKKE garanteres for holdbarheden over 12 måneder:

- Knive/fjedre
- Kabler
- Remme

Reklamationsretten omfatter IKKE fejl eller mangler opstået som følge af:

- Manglende service og vedligeholdelse
- Konstruktionsmæssige ændringer
- At maskinen har været udsat for ydre påvirkning
- Lakskader, skader på skjold, styr, paneler m.m.
- At maskinen er blevet misligholdt eller overbelastet
- Forkert håndtering og opbevaring af batteri
- At der er anvendt andre olie-, brændstof- eller væsketyper end anbefalet i denne vejledning
- Dårligt eller beskidt brændstof, forurening af brændstofsystemet
- Montering/anvendelse af uoriginale reservedele
- Andre forhold, som Texas A/S er uden ansvar for

Hvorvidt en sag er en garantisag eller ej, afgøres i hvert tilfælde af et autoriseret serviceværksted.

Din købskvittering er gældende som garantibevis, hvorfor den altid bør gemmes.

Husk: Ved anmodning om garanti reparation eller hjælp til reservedele, skal Art. no. (f.eks. 900664XX), årgang og serienummer altid oplyses. Det kan findes på CE-mærket som sidder øverst bag på skjoldet.

**Vi forbeholder os ret til ændringer og tager forbehold for evt. trykfejl.*

GB Original instructions

Warning symbols.....	2
Illustrations.....	4
1. Safety.....	13
2. Identification of the parts.....	13
3. Unpacking and mounting.....	13
4. Adjustment of working depth.....	14
5. Start / Stop.....	14
6. Operation.....	14
7. Grass collector.....	14
8. Replacement of roll.....	15
9. Changing engine oil.....	15
10. Air filter.....	15
11. Storage and maintenance.....	15
12. Specifications.....	15
13. Warranty terms and conditions.....	16
EC Declaration of conformity.....	29

1. Safety

Setup

- ⚠ Do not put hands or feet near or under rotating parts.
- ⚠ Read this manual carefully. Make sure that you are familiar with the different controls, settings and handles of the equipment.
- ⚠ Know how to stop the unit and ensure that you are familiar with emergency stop.
- ⚠ Never allow children or people unfamiliar with these instructions to use the machine. Note, that local regulations can restrict the age of the operator.
- ⚠ If you feel unwell, tired or have consumed alcohol or drugs, do not operate the machine.
- ⚠ Always inspect the machine before usage Ensure that no parts are worn or damaged.
- ⚠ Replace worn out or damaged elements and bolts in sets to preserve balance.
- ⚠ The operator of the machine is responsible for people's safety.
- ⚠ Never use the machine near children or animals.
- ⚠ The operator of the machine is held liable for any accidents or hazards to other people and their property.
- ⚠ Thoroughly inspect the area, where the equipment is to be used, if necessary remove any foreign objects.
- ⚠ Boots with non-slip soles with steel jacket is required. Avoid loose-fitting clothes.

Operation

- ⚠ After striking a foreign object, stop the engine immediately and inspect the machine thoroughly for damage. Repair the damage before continuing.
- ⚠ If the machine should start to vibrate abnormally, stop the engine and check immediately for the cause. Vibration is generally a warning of damage.
- ⚠ Always turn off the engine and ensure that all moving parts have come to a complete stop before making any repairs, adjustments, or inspections.
- ⚠ Exercise extreme caution when operating on slopes.
- ⚠ Never operate the machine at a fast pace.
- ⚠ Do not overload machine capacity by attempting to push at too fast a rate.
- ⚠ Do not carry passengers.
- ⚠ Never allow any bystanders in front of unit.
- ⚠ Only operate the machine at daylight or in fully illuminated areas.

- ⚠ Ensure a stable foothold and always keep a firm hold on the handles. Always walk, never run.
- ⚠ Do not operate the machine when barefoot or wearing sandals.
- ⚠ Exercise extreme caution when changing direction on slopes
- ⚠ Never attempt to make any adjustments, while the engine is running.
- ⚠ Use extreme caution when reversing or pulling the machine backwards
- ⚠ Due to vibrations from the handle, long time use can result in white fingers.
If fatigue is felt in arms, hands or fingers – or visible signs of white fingers is appearing, the work should be stopped immediately, and a sufficient time of break should be taken for recovery. To avoid white fingers, each user should operate the machine for no more than 1.5 hours straight per day.

Maintenance and storage

- ⚠ The engine shall be stopped when carrying out maintenance and cleaning operations, when changing tools and when being transported by means other than under its own power.
- ⚠ Check regularly that all bolts and nuts are tightened. Retighten if necessary.
- ⚠ The engine must be completely cooled before storing indoors or covered.
- ⚠ If the machine unused for a period of time, please refer to the instructions in this manual.
- ⚠ Maintain or replace safety and instruction labels, as necessary.
- ⚠ Only use original spare parts or accessories. If not original parts or accessories is used, the liability is no longer applied.

Miscellaneous

- ⚠ Factory-fitted control devices, such as the handle-mounted clutch cable, must not be removed or exposed.
- ⚠ Ensure that the machine is properly secured when transported on a flatbed etc.

2. Identification of the parts

See Fig. 1

1. Upper handlebar
2. Transport lever
3. Recoil starter handle
4. Grass collector
5. Wheel
6. Height adjustment knob
7. Engine
8. Wing nut
9. Lever for engine brake

3. Unpacking and mounting

Unpacking:

- Remove the machine from the box by pulling the machine out from the box. The box contains:
- 1 pcs. scarifier
 - 1 pcs. grass collector
 - 1 pcs. user manual

Mounting:

Handlebar adjustment: See Fig. 2

The handlebars are height adjustable. This means that they can be adjusted so that it best fits you. Before you install the handlebar, it may be a good idea to have decided which height is best for you.

Set the lower handlebar tube to the working height that suits you. "H" is high position and the "L" is low position. Choose same position in both sides.

Mounting the handlebar: See Fig. 3

- Fix the lower handlebar to the brackets on the machine using bolts, washers and wing nuts (A).
- Connect upper handlebar with lower handlebar using bolts, washers and wing nuts (B).
- Adjust cable and secure with cable clamp (C).

Grass collector: See Fig. 4

Attach the grass collector to the rear of the machine under the rear discharge guard.

4. Adjustment of working depth

⚠ Stop the engine completely before the working depth is adjusted.

See Fig. 6

The working depth can be adjusted by turning the knob in front of the machine. The working depths (with blades) are:

-3 mm, -6 mm, -9 mm, -12 mm, -15mm

Note: The depth adjustment should only be made when the yellow transport handle on the handlebar has been pushed forward to the lowest position. You cannot see the depth change when you turn the adjustment knob if the handle is in the transport position (upper position).

Important: When the machine is transported from one place to another, the engine must be switched off. Make sure to put the transport lever on handlebar in "transport position", so that the blades do not touch the ground.

5. Start / Stop

⚠ **Always check the oil level before start!**

The oil level must always be between the min. and max. Mark on the dipstick. Always use SAE-30 oil. Use only unleaded E5 gasoline. Never over-fill the gas tank.

Stay behind the handlebar, while starting the engine! Always raise the blades by putting the transport lever in "transport position" (Fig. 6).

Starting the engine: See Fig. 7

1. Put transport lever in "transport position"
2. Turn the ignition switch on engine to "ON"
3. Open the fuel tap
4. Position the choke at max. Move the choke lever fully to the left. The choke is not required if the motor is hot.
5. Hold the engine brake lever
6. Pull the start cord to start the motor. Always feed the start cord back into the motor by hand.
7. When the motor is started, set the choke to minimum.

Note: There is not throttle control on this machine even the engine manual tells about this.

Stopping the engine: See Fig. 8

1. Release the engine brake lever.
2. Turn the ignition switch on engine to "OFF".

⚠ Vibrations may travel up into the handle during use. We therefore recommend taking a break every 30 minutes.

6. Operation

The scarifier is used to loosen moss, etc. from the lawn. The machine's blades rotate in the direction of travel, thereby helping to drive the machine forward.

⚠ **Important:** Do not use the scarifier when the soil is very hard and dry. It can damage the belt. Use the scarifier in early spring and autumn, where the soil is normally moistures and soft.

Never use the machine if the grass is longer than 75 mm. Always start use the machine with in one of the higher working depth positions.

Working pattern: See Fig. 9

Move the lawn spiker forwards and backwards across the lawn. After the first aeration remove any loose moss from the lawn. In the event that there is still moss in the lawn, aerate again at an angle of 90 degrees to the previous aeration.

Warning: If the working condition does not allow the motor to work at full speed, the motor power will drop. If you hear a change in sound, stop working. Release the switch lever and raise the working depth. Failure to do so could damage the machine.

When to use the aerator/scarifier roll

- The aerator roll (blades) is used to aerate the lawn, providing more air to the roots of the grass, so it can grow stronger and prevent moss.
- The scarifier roll (springs) is used to remove already existing moss in the lawn.

It is recommended to use both rolls in combination at least 2 times a year on your lawn: Spring and autumn, when the soil is moistures and soft. Never in hard and dry soil conditions and only when the ground is completely free of frost.

7. Grass collector

Work without grass collector: See Fig. 10

With the scarifier, you can work with or without grass collector. Whenever you detach the grass collector, the deflector flap will drop down. When scarifier is without the grass collector attached, the cuttings are ejected straight onto the ground and left behind machine.

Work with grass collector: See Fig. 10

When work with grass collector, the cuttings are ejected to the grass collector. If the grass collector is full of cuttings, you will need to empty and clean the grass collector.

1. Stop the engine and wait until it comes to a stop.
2. Lift the deflector flap and unhook the grass collector.
3. Empty out the contents.

Note that the grass collector will normally get full after very short while (maybe even after 1-3 m depending on working depth and how much moss in the lawn), so make sure to check and empty it often.

8. Replacement of roll

 Stop the engine and remove spark plug cap before any work under the deck.

You can choose between the scarifier roll with springs and aerator roll with blades (only 2-in-1 model).

First prepare the machine:

- Switch off the engine and let it cool down
- Remove the spark plug cap
- Remove the grass collector
- Lift the front up (not all the way back, or else fuel may run out of the tank). Never put the machine on the side!

Remove the roll: See Fig. 11

- Remove the 4 screws
- Lift the roll and pull it out in the direction of the arrow

Assemble the roll: See Fig. 12

- Slide the new roll in the direction of the arrow, insert the shaft into the hexagonal socket and press the other side into the holder.
- Check that the roll is fitted correctly
- Mount the 4 screws again.

The procedure is same no matter if use remove or assemble the blade roll or spring roll.

9. Changing engine oil

The oil should initially be changed after the first 5 hours of use, and thereafter once per year.

1. Let the motor run for 5 minutes to heat up the oil. This allows the oil to run more freely and makes for a more complete oil change.
2. After 5 minutes, stop the motor. Remove the spark plug cap. Drain the oil by unscrewing the sump plug. Remember to drain the oil into a container of sufficient capacity. NB: The motor must not be tipped backwards more than 45 degrees.
3. Screw the sump plug back in and pour new oil into the motor. Do this by removing the dipstick and pouring in the recommended quantity of oil.
4. Refit the spark plug cap.
5. Fill the engine with new SAE-30 oil.
6. Check the oil level reaches the edge of the filling hole (See Fig. 13).

Alternatively, use an oil extractor kit.
(oil and oil extractor kit are not included)

10. Air filter

Please inspect and clean the air filter on a regular basis. If the filter has not been cleaned for a longer period, this will have influence on the engines power take-off and the exhaustion.

1. Clean around the air filter before it is removed
2. Carefully remove the paper filter and check it. Brush it with a soft brush. If it is very dirty, it must be changed. Take care that no dirt gets into the intake of the engine.
3. Wash the black foam element on the right side in warm soapy water.
4. Press the water out of the foam element and let it dry. Put a few drops of SAE-30 oil on the filter to moisten it lightly with oil. Carefully squeeze out any surplus oil. Remount the element.
5. Check that all parts are fitted correctly and close the cover.

11. Storage and maintenance

Maintain your machine: Check and tighten bolts and nuts before each use. After use remove any moss attached to the deck. Stop the motor, remove the spark plug cap and tip the machine back. Clean under the shield with a soft brush.

If cleaning the machine with a hose, use a low pressure so as to avoid damaging the machines stickers. Also avoid spraying the blade bearing directly. After washing the machine, it is a good idea to start the machine and let it run without resistance for a short period of time.

Storage: Keep machine in a dry and clean room. Clean the machine after every use. Grass and dirt must be removed from the underside of the deck.

Winter storage: Spray silicone lubrication into the cables and move them. Finally, clean the mower thoroughly. Dip a cloth in oil and lubricate metal parts to prevent rust.

12. Specifications

Model	Pro Cut 400TG
Engine	TG725X - 212 cc / 4.2 kW
Fuel tank capacity	3.6 L
Oil tank capacity	0.6 L
Drive	Push
Working width	40 cm
Working depth	-3 mm to -15 mm
Grass collector	45 L
Net weight	37.5 kg
Guaranteed L _{wA}	105 dB(A)

13. Warranty terms and conditions

The warranty period is 2 years for private end users in EU countries.

Products sold for commercial use, only have a warranty period of 1 year.

The warranty covers material and/or fabrication faults.

Restrictions and requirements

Normal wear and replacement of wearing parts are NOT covered by the warranty.

Wearing parts, which are NOT covered for more than 12 months:

- Blades/springs
- Cables
- Belts

The warranty does NOT cover damages/faults caused by:

- Lack of service and maintenance
- Structural changes
- Exposure to unusual external conditions
- Damages to the bodywork, deck, handles, panels etc.
- If the machine has been improperly used or overloaded
- Wrong handling or storage of the battery
- Wrong use of oil, gasoline or other liquid types, which are not recommended in this user manual
- Bad or dirty gasoline, which results in contamination of the fuel system
- Use of unoriginal spare parts.
- Other conditions where Texas cannot be held responsible.

Whether a case is a warranty claim or not is determined in each case by an authorized service center.

Your receipt is your warranty note, why it should always be kept safe.

REMEMBER: The purchase of spare parts as well as any request for warranty repair, art. number (e.g. 900664XX), year and serial number should always be informed. It can be found on the CE-label located on top of the rear part of deck!

** We reserve the right to change the conditions and accept no liability for any misprints*

DE Originalanleitung

Warn Symbole.....	3
Abbildungen	4
1. Sicherheit	17
2. Identifizierung der Teile.....	18
3. Auspacken und Montieren.....	18
4. Einstellen der Arbeitstiefe.....	18
5. Starten/Stoppen	18
6. Betrieb.....	18
7. Fangkorb.....	19
8. Austauschen der Walze	19
9. Wechseln des Motoröls.....	19
10. Luftfilter	20
11. Lagerung und Wartung.....	20
12. Spezifikationen.....	20
13. Standard-Gewährleistungsbedingungen	20
EU-Konformitätserklärung.....	29

1. Sicherheit

Einrichtung

- ⚠ Halten Sie Hände und Füße aus der Nähe oder von der Unterseite von drehenden Teilen fern.
- ⚠ Lesen Sie diese Bedienungsanleitung sorgfältig durch. Stellen Sie sicher, dass Sie mit den verschiedenen Bedienelementen, Einstellungen und Handgriffen des Equipments vertraut sind.
- ⚠ Lesen Sie, wie das Gerät angehalten wird, und stellen Sie sicher, dass Sie mit der Not-Aus-Funktion vertraut sind.
- ⚠ Lassen Sie niemals Kinder oder andere Personen, die mit diesen Anweisungen nicht vertraut sind, das Gerät benutzen. Örtliche Vorschriften können das Alter des Nutzers einschränken.
- ⚠ Wenn Sie sich unwohl fühlen, müde sind oder Alkohol, Medikamente oder Drogen genommen haben, bedienen Sie das Gerät nicht.
- ⚠ Überprüfen Sie das Gerät stets vor seinem Gebrauch. Stellen Sie sicher, dass keine Teile abgenutzt oder beschädigt sind.
- ⚠ Ersetzen Sie abgenutzte oder beschädigte Elemente und Schrauben setweise, um das Gleichgewicht zu erhalten.
- ⚠ Der Bediener des Geräts ist für die Sicherheit anderer Menschen verantwortlich.
- ⚠ Verwenden Sie das Gerät niemals in der Nähe von Kindern oder Tieren.
- ⚠ Der Bediener des Geräts haftet für alle Unfälle oder Gefahren anderer Personen und deren Eigentum.
- ⚠ Überprüfen Sie gründlich den Bereich, in dem das Gerät verwendet werden soll, entfernen Sie gegebenenfalls alle fremden Gegenstände.
- ⚠ Es sind Stiefel mit rutschfesten Sohlen mit Stahlmantel zu tragen. Vermeiden Sie locker sitzende Kleidung.

Betrieb

- ⚠ Wenn Sie einen Fremdkörper überfahren haben, stoppen Sie den Motor sofort, und inspizieren Sie das Gerät gründlich auf Beschädigungen. Reparieren Sie den Schaden vor der Weiterfahrt.
- ⚠ Sollte das Gerät anormal vibrieren, stoppen Sie den Motor und überprüfen Sie sofort die Ursache. Vibrationen sind in der Regel ein Anzeichen für Schäden.
- ⚠ Schalten Sie den Motor stets aus und stellen Sie sicher, dass alle beweglichen Teile vor Reparaturen, Anpassungen oder Inspektionen vollständig angehalten haben.

- ⚠ Vorsicht beim Betrieb auf Neigungen.
- ⚠ Bedienen Sie das Gerät niemals in einem schnellen Tempo.
- ⚠ Überlasten Sie die Gerätekapazität durch hohes Tempo nicht.
- ⚠ Keine Passagiere befördern.
- ⚠ Personen dürfen sich keinesfalls vor dem Gerät aufhalten.
- ⚠ Das Gerät nur bei Tageslicht oder in voll beleuchteten Bereichen betreiben.
- ⚠ Sorgen Sie für einen stabilen Stand und halten Sie die Handgriffe fest umschlossen. Immer gehen, nie rennen.
- ⚠ Bedienen Sie das Gerät nicht barfuß oder mit Sandalen.
- ⚠ Vorsicht beim Richtungswechsel auf Neigungen
- ⚠ Versuchen Sie niemals, Anpassungen vorzunehmen, während der Motor läuft.
- ⚠ Vorsicht beim Rückwärtsfahren oder Ziehen des Geräts nach hinten.
- ⚠ Ein längerfristiger Einsatz des Geräts kann aufgrund von Vibrationen am Handgriff zu weißen Fingern führen.
Wenn Ihre Arme, Hände oder Finger müde werden – oder Ihre Finger sichtbar weiß sind –, stoppen Sie das Gerät sofort und legen Sie eine längere Pause ein, bis Sie wieder vollkommen ausgeruht sind. Um weiße Finger zu vermeiden, sollte der Bediener das Gerät nicht direkt länger als 1,5 Stunden pro Tag verwenden.

Wartung und Lagerung

- ⚠ Der Motor muss bei Wartungs- und Reinigungsarbeiten, beim Werkzeugwechsel und beim Transport mit anderen Fahrzeugen, als aus eigener Kraft, angehalten sein.
- ⚠ Überprüfen Sie regelmäßig, ob alle Schrauben und Muttern festgezogen sind. Ziehen Sie diese ggf. nach.
- ⚠ Der Motor muss vor der Einlagerung in geschlossenen Räumen oder vor dem Abdecken vollständig abgekühlt sein.
- ⚠ Wenn das Gerät für längere Zeit unbenutzt war, lesen Sie bitte die Anweisungen in dieser Bedienungsanleitung.
- ⚠ Sorgen Sie dafür, dass die Sicherheits- und Bedienungsetiketten in Ordnung sind oder ersetzen Sie sie bei Bedarf.
- ⚠ Verwenden Sie nur originale Ersatz- oder Zubehörteile. Wenn keine Originalteile oder Originalzubehörteile verwendet werden, verlieren Sie die Haftungsansprüche.

Sonstiges

- ⚠ Im Werk montierte Steuergeräte, wie das am Griff montierte Kupplungskabel, dürfen nicht entfernt oder freigelegt werden.
- ⚠ Achten Sie darauf, dass das Gerät beim Transport auf einem Tieflader usw. ordnungsgemäß gesichert ist.

2. Identifizierung der Teile

Siehe Abb. 1

1. Obere Griffstange
2. Transporthebel
3. Seilzugstarter
4. Fangkorb
5. Rad
6. Knopf zur Höhenanpassung
7. Motor
8. Flügelmutter
9. Hebel für Motorbremse

3. Auspacken und Montieren

Auspacken:

Entfernen Sie das Gerät aus dem Karton, indem Sie es einfach aus dem Karton ziehen. Der Karton enthält:

- 1 Vertikutierer
- 1 Fangkorb
- 1 Bedienungsanleitung

Montieren:

Einstellen der Griffstange: Siehe Abb. 2

Die Griffstangen sind höhenverstellbar. Das bedeutet, dass sie auf eine für Sie bequeme Höhe eingestellt werden können. Vor der Montage der Griffstange sollten Sie daher überlegen, welche Höhe für Sie am bequemsten ist.

Setzen Sie das untere Griffstangenrohr in die Bohrung ein, die der für Sie geeigneten Arbeitshöhe entspricht. Der Buchstabe „H“ steht für „High“, also die höhere Position, und „L“ für „Low“, also die niedrigere Position. Wählen Sie auf beiden Seiten die gleiche Position aus.

Montieren der Griffstange: Siehe Abb. 3

- Bringen Sie die untere Griffstange mithilfe der Schrauben, Unterlegscheiben und Flügelmutter (A) an den Halterungen an.
- Verbinden Sie die obere Griffstange mithilfe der Schrauben, Unterlegscheiben und Flügelmutter (B) mit der unteren Griffstange.
- Passen Sie die Kabellänge an und sichern Sie das Kabel mit der Kabelschelle (C).

Fangkorb: Siehe Abb. 4

Bringen Sie den Fangkorb an der Rückseite des Geräts unter dem Heckauswurfschutz an.

4. Einstellen der Arbeitstiefe

⚠ Stoppen Sie den Motor vollständig, bevor Sie die Arbeitstiefe einstellen.

Siehe Abb. 6

Die Arbeitstiefe kann durch Drehen des Knopfs an der Vorderseite des Geräts eingestellt werden. Folgende Arbeitstiefen (mit Messern) lassen sich einstellen: -3 mm, -6 mm, -9 mm, -12 mm, - 15 mm

Hinweis: Die Tiefeneinstellung sollte nur vorgenommen werden, wenn der gelbe Transporthebel am Lenker nach vorne in die untere Position geschoben ist. Falls der gelbe Transporthebel sich in der obere Position befindet, können Sie die Tiefenänderung nicht sehen, wenn Sie an den Einstellknopf drehen.

Wichtig: Wenn das Gerät von einem Ort zu einem

anderen transportiert wird, muss der Motor zuvor ausgeschaltet werden. Vergewissern Sie sich, dass sich der Transporthebel an der Griffstange in der Transportstellung befindet, sodass die Messer nicht den Boden berühren.

5. Starten/Stoppen

⚠ **Überprüfen Sie vor dem Start jedes Mal den Ölstand.**

Der Ölstand muss immer zwischen der Min.- und Max.-Markierung am Ölmesstab liegen. Verwenden Sie immer Öl des Typs SAE-30. Verwenden Sie nur bleifreies E5 Benzin. Füllen Sie niemals zu viel Benzin in den Tank.

Bleiben Sie hinter der Griffstange, wenn Sie den Motor starten!

Heben Sie die Messer immer durch Bewegen des Transporthebels in die Transportstellung (Abb. 6) an.

Starten des Motors: Siehe Abb. 7

1. Bewegen Sie den Transporthebel in die Transportstellung.
2. Drehen Sie den Zündschalter am Motor in die Stellung „ON“ (Ein).
3. Öffnen Sie den Kraftstoffhahn.
4. Positionieren Sie den Choke in der Max.-Stellung. Bewegen Sie den Choke-Hebel bis zum Anschlag nach links. Der Choke wird nicht benötigt, wenn der Motor heiß ist.
5. Halten Sie den Motor-Bremshebel fest.
6. Ziehen Sie am Starterseil, um den Motor zu starten. Führen Sie das Starterseil immer wieder per Hand in den Motor zurück.
7. Wenn der Motor gestartet ist, stellen Sie den Choke auf Minimum ein.

Hinweis: Es gibt keinen Gashebel an diesem Gerät, selbst wenn dies im Motorhandbuch stehen sollte.

Stoppen des Motors: Siehe Abb. 8

1. Lassen Sie den Motor-Bremshebel los.
2. Drehen Sie den Zündschalter am Motor in die Stellung „OFF“ (Aus).

⚠ Während des Betriebs können Vibrationen über den Handgriff/Hebel übertragen werden. Daher empfehlen wir, alle 30 Minuten eine Pause einzulegen.

6. Betrieb

Der Vertikutierer wird zum Lösen und Entfernen von Moos und Lüften des Rasens verwendet, damit die Graswurzeln wieder mehr Luft bekommen, wodurch sie stärker wachsen und die Bildung von Moos verhindert wird. Die Messer des Geräts drehen sich in Fahrtrichtung und unterstützen so den Gerätevorschub.

⚠ **Wichtig:** Verwenden Sie den Vertikutierer nicht, wenn der Boden sehr hart und trocken ist. Dadurch könnte der Riemen beschädigt werden. Verwenden Sie den Vertikutierer im Frühjahr und im Herbst, wo der Boden in der Regel feucht und weich ist.

Verwenden Sie das Gerät niemals, wenn das Gras länger als 75 mm ist. Starten Sie es immer in einer der höheren Arbeitstiefenstellungen.

Arbeitsweise: Siehe Abb. 9

Fahren Sie mit dem Vertikutierer vor und zurück über den Rasen. Entfernen Sie nach dem ersten Lüften loses Moos vom Rasen. Befindet sich immer noch Moos im Rasen, lüften Sie ihn erneut. Bewegen Sie sich dazu in einem Winkel von 90° (Querrichtung) zur Bewegungsrichtung beim ersten Lüften.

Warnung: Wenn die Arbeitsbedingungen keine Motorbetrieb mit voller Drehzahl gestatten, wird die Motorleistung gedrosselt.

Ändern sich die Motorgeräusche, stoppen Sie mit der Arbeit. Lassen Sie den Schalthebel los und verringern Sie die Arbeitstiefe. Andernfalls könnte das Gerät beschädigt werden.

Wann ist die Lüfter- und wann die Vertikutierwalze zu verwenden?

- Die Lüfterwalze (Messer) wird zum Lüften des Rasens verwendet, damit die Graswurzeln wieder mehr Luft bekommen, wodurch sie stärker wachsen und die Bildung von Moos verhindert wird.
- Die Vertikutierwalze (Federn) wird zum Entfernen von bereits vorhandenem Moos im Rasen verwendet.

Wir empfehlen, dass Sie Ihren Rasen mindestens zweimal pro Jahr mit diesem Gerät vertikutieren bzw. lüften: im Frühling und im Herbst, wenn der Boden feucht und weich ist. Verwenden Sie das Gerät niemals, wenn der Boden hart und trocken oder gefroren ist.

7. Fangkorb

Arbeiten ohne Fangkorb: Siehe Abb. 10

Sie können den Vertikutierer mit oder ohne Fangkorb verwenden. Wenn Sie den Fangkorb abnehmen, klappt die Auswurfklappe nach unten. Wird der Vertikutierer ohne Fangkorb verwendet, wird das Vertikutiergut direkt nach unten auf den Boden ausgeworfen und bleibt hinter dem Gerät liegen.

Arbeiten mit Fangkorb: Siehe Abb. 10

Beim Arbeiten mit Fangkorb wird das Vertikutiergut in den Fangkorb ausgeworfen. Ist der Fangkorb voll, müssen Sie ihn leeren und säubern.

1. Stoppen Sie den Motor und warten Sie, bis er vollkommen stillsteht.
2. Heben Sie die Auswurfklappe an und haken Sie den Fangkorb aus.
3. Leeren Sie den Fangkorb aus.

Hinweis: Der Fangkorb ist in der Regel schon nach sehr kurzer Zeit voll (u. U. schon nach 1-3 m, abhängig von der Arbeitstiefe und der Moosmenge im Rasen), achten Sie daher darauf, ihn häufig zu kontrollieren und ggf. zu leeren.

8. Austauschen der Walze

-  Stoppen Sie den Motor und ziehen Sie den Zündkerzenstecker ab, bevor Sie mit etwaigen Arbeiten unter dem Deck beginnen.

Sie können zwischen der Vertikutierwalze mit Federn und der Lüftungswalze mit Messern wählen. (nur 2-in-1 Modell)

Bereiten Sie zunächst das Gerät vor:

- Schalten Sie den Motor aus und lassen Sie ihn abkühlen.
- Ziehen Sie den Zündkerzenstecker ab.
- Entfernen Sie den Fangkorb
- Heben Sie die Vorderseite an (kippen Sie das Gerät nicht ganz zurück, andernfalls könnte Kraftstoff aus dem Tank auslaufen). Legen Sie das Gerät niemals auf die Seite!

Entfernen der Walze: Siehe Abb. 11

- Drehen Sie die vier Schrauben heraus.
- Heben Sie die Walze an und ziehen Sie sie in Pfeilrichtung heraus.

Montieren der Walzen: Siehe Abb. 12

- Montieren Sie die neue Walze, setzen Sie die Welle in die Sechskantaufnahme ein und drücken Sie die andere Seite in den Halter.
- Kontrollieren Sie, ob die Walze korrekt eingesetzt ist.
- Drehen Sie die vier Schrauben wieder ein.

Das Verfahren zum Verwenden, Entfernen oder Montieren der Messerwalze oder der Federwalze ist gleich.

9. Wechseln des Motoröls

Das Öl sollte anfangs nach den ersten 5 Betriebsstunden und dann einmal pro Jahr gewechselt werden.

1. Lassen Sie den Motor fünf Minuten lang laufen, um das Öl zu erwärmen. Dadurch fließt das Öl leichter heraus, sodass ein kompletter Ölwechsel erleichtert wird.
2. Stoppen Sie den Motor nach fünf Minuten. Ziehen Sie den Zündkerzenstecker ab. Lassen Sie das Öl ablaufen, indem Sie den Stopfen des Ölsumpfes herausdrehen. Achten Sie darauf, dass Öl in einen Behälter ausreichender Größe abzulassen. Hinweis: Der Motor darf nicht um mehr als 45 Grad nach hinten gekippt werden.
3. Schrauben Sie den Stopfen des Ölsumpfes wieder ein und befüllen Sie den Motor mit neuem Öl. Entfernen Sie dazu den Ölmesstab und füllen Sie Öl mit der empfohlenen Qualität ein.
4. Bringen Sie den Zündkerzenstecker wieder an.
5. Befüllen Sie den Motor mit neuem Öl des Typs SAE-30.
6. Prüfen Sie, ob der Ölstand bis zur Kante der Einfüllöffnung reicht (siehe Abb. 13).

Alternativ können Sie ein Ölabsaugungskit verwenden. (Öl und Ölabsaugungskit sind nicht im Lieferumfang enthalten.)

10. Luftfilter

Kontrollieren und reinigen Sie den Luftfilter regelmäßig. Wenn der Filter längere Zeit nicht gereinigt wurde, hat dies Einfluss auf die Motorstartleistung und den Verbrauch.

1. Reinigen Sie den Luftfilter, bevor Sie er entfernt wird.
2. Entfernen Sie den Papierfilter vorsichtig und inspizieren Sie ihn. Bürsten Sie ihn mit einer weichen Bürste ab. Wenn er sehr schmutzig ist, tauschen Sie ihn aus. Achten Sie darauf, dass kein Schmutz in den Eingang des Motors gelangt.
3. Waschen Sie das schwarze Schaumstoffelement auf der rechten Seite mit warmem Seifenwasser ab.
4. Drücken Sie das Wasser aus dem Schaumstoffelement und lassen Sie es trocknen. Geben Sie ein paar Tropfen SAE-30-Öl auf den Filter, um es leicht mit Öl zu befeuchten. Pressen Sie überschüssiges Öl vorsichtig heraus. Bringen Sie das Element wieder an.
5. Prüfen Sie, ob alle Teile korrekt montiert sind, und schließen Sie die Abdeckung.

11. Lagerung und Wartung

Warten des Geräts: Kontrollieren Sie die Schrauben und Muttern vor jedem Gebrauch. Entfernen Sie nach jedem Gebrauch etwaiges Moos, das am Deck haftet. Stoppen Sie den Motor, ziehen Sie den Zündkerzenstecker ab und kippen Sie das Gerät nach hinten. Reinigen Sie den Bereich unter dem Schild mit einer weichen Bürste.

Wenn Sie das Gerät mit einem Schlauch reinigen, verwenden Sie dabei nur einen geringen Druck, um die Geräteaufkleber nicht zu beschädigen. Vermeiden Sie es auch, das Messerlager direkt anzusprühen. Nach dem Waschen des Geräts wird empfohlen, das Gerät zu starten und für kurze Zeit ohne Widerstand laufen zu lassen.

Lagerung: Lagern Sie das Gerät in einem trockenen, sauberen Raum. Reinigen Sie das Gerät nach jedem Einsatz. Gras und Schmutz müssen von der Unterseite des Decks entfernt werden.

Winterlagerung: Silikon-Schmiermittel in die Kabel sprühen und die Kabel bewegen. Reinigen Sie den Rasenmäher schließlich gründlich. Tauschen Sie ein Tuch in Öl ein und reiben Sie die Metallteile ein, um Rost zu verhindern.

12. Spezifikationen

Modell	Pro Cut 400TG
Motor	TG725X, 212 ccm/4,2 kW
Kraftstofftankkapazität	3,6 l
Öltankkapazität	0,6 l
Antrieb	Vorschub
Arbeitsbreite	40 cm
Arbeitstiefe	-3 mm bis -15 mm
Fangkorb	45 l
Nettogewicht	37,5 kg
L _{WA} (garantiert)	105 dB(A)

13. Standard-Gewährleistungsbedingungen

Der Garantiezeitraum beträgt in EU-Ländern für private Endabnehmer zwei (2) Jahre.

Bei Produkten, die zur kommerziellen Nutzung verkauft werden, beträgt der Garantiezeitraum hingegen nur ein (1) Jahr.

Die Garantie deckt Material- und/oder Herstellungsmängel ab.

Beschränkungen und Anforderungen

Normale Abnutzung und der Austausch von Verschleißteilen sind NICHT von der Garantie abgedeckt.

Folgende Verschleißteile sind NICHT für mehr als 12 Monate von der Garantie abgedeckt:

- Messer/Federn
- Kabel
- Riemen

Die Garantie deckt KEINE Schäden/Mängel ab, die verursacht wurden durch:

- fehlende Service- und Wartungsarbeiten
- strukturelle Änderungen
- Einsatz unter ungewöhnlichen externen Bedingungen
- Schäden an der Karosserie, dem Deck, den Handgriffen, den Abdeckungen usw.
- unsachgemäße Verwendung oder Überlastung des Geräts
- falsche Handhabung oder Lagerung des Akkus
- falsche Nutzung von Öl, Benzin oder anderen Flüssigkeiten, die nicht in diesem Benutzerhandbuch empfohlen werden
- Minderwertiges oder verunreinigtes Benzin, das zu einer Kontamination des Kraftstoffsystems führen kann
- die Nutzung von anderen als Original-Ersatzteilen
- andere Bedingungen, für die Texas nicht verantwortlich gemacht werden kann

Ob es sich um einen Garantiefall handelt, wird von einem autorisierten Service-Center von Fall zu Fall entschieden.

Ihr Beleg ist Ihr Garantieschein, daher sollten Sie diesen stets sicher aufbewahren.

DENKEN SIE DARAN: Bei der Bestellung von Ersatzteilen und etwaigen Anfragen hinsichtlich einer Garantiereparatur sind die Artikelnummer (z. B. 900664XX), das Jahr und die Seriennummer bereitzustellen. Die Angaben können dem CE-Etikett oben am hinteren Teil des Decks entnommen werden!

** Wir behalten uns das Recht vor, die Bedingungen zu ändern, und übernehmen keinerlei Verantwortung für etwaige Druckfehler.*

FR – Traduction des instructions d'origine

Symboles d'avertissement	3
Illustrations	4
1. Sécurité	21
2. Identification des pièces	21
3. Déballage et montage	22
4. Réglage de la profondeur de travail	22
5. Démarrage / arrêt	22
6. Utilisation.....	22
7. Bac de ramassage d'herbe	23
8. Remplacer le rouleau	23
9. Vidange de l'huile moteur	23
10. Filtre à air	23
11. Rangement et entretien.....	24
12. Spécifications	24
13. Termes et conditions de garantie	24
EU Déclaration de conformité	29

1. Sécurité

Préparation

- ⚠ Ne mettez pas les mains ou les pieds à proximité ou au-dessous des pièces rotatives.
- ⚠ Lisez attentivement ce manuel. Assurez-vous d'être familiarisé avec les différentes commandes, les réglages et les poignées de l'équipement.
- ⚠ Assurez-vous de savoir comment arrêter la machine et d'être familiarisé avec l'arrêt d'urgence.
- ⚠ Ne laissez jamais des enfants ou des personnes non familiarisées avec ces instructions utiliser la machine. Notez que les réglementations locales peuvent limiter l'âge de l'utilisateur.
- ⚠ N'utilisez pas la machine si vous vous sentez mal, êtes fatigué ou avez consommé de l'alcool ou des drogues.
- ⚠ Inspectez toujours la machine avant de l'utiliser. Vérifiez qu'aucune pièce n'est usée ou endommagée.
- ⚠ Remplacez les éléments et boulons usés ou endommagés en bloc pour préserver l'équilibre.
- ⚠ L'utilisateur de la machine est responsable de la sécurité des autres personnes.
- ⚠ N'utilisez jamais la machine à proximité d'enfants ou d'animaux.
- ⚠ L'utilisateur de la machine est responsable de tout accident ou risque impliquant d'autres personnes et leurs biens.
- ⚠ Inspectez minutieusement la zone où l'équipement doit être utilisé. Retirez si nécessaire les corps étrangers.
- ⚠ Il est indispensable de porter des bottes à semelles antidérapantes et gaine en acier. Évitez de porter des vêtements amples.

Utilisation

- ⚠ Après avoir heurté un corps étranger, arrêtez immédiatement le moteur et inspectez minutieusement la machine pour détecter un éventuel dégât. Réparez le dégât avant de continuer.
- ⚠ Si la machine commence à vibrer de manière anormale, arrêtez le moteur et identifiez immédiatement la cause de ce problème. Les vibrations signalent généralement un dégât.
- ⚠ Coupez toujours le moteur et vérifiez que toutes les parties mobiles sont complètement arrêtées avant de réaliser une réparation, un réglage ou une inspection.

- ⚠ Soyez extrêmement prudent lors d'une utilisation en pente.
- ⚠ N'utilisez jamais la machine à vive allure.
- ⚠ Ne dépassez pas la capacité de la machine en essayant de la pousser trop rapidement.
- ⚠ Ne transportez pas de passagers.
- ⚠ Ne laissez jamais des passants se tenir devant l'unité.
- ⚠ Utilisez uniquement la machine de jour ou dans des zones entièrement éclairées.
- ⚠ Faites en sorte d'être bien stable et gardez toujours une bonne prise sur les poignées. Marchez toujours, ne courez jamais.
- ⚠ N'utilisez pas la machine pieds nus ou en sandales.
- ⚠ Soyez extrêmement prudent lorsque vous changez de sens en pente.
- ⚠ N'essayez jamais d'effectuer des réglages lorsque le moteur est en marche.
- ⚠ Soyez extrêmement prudent en marche arrière ou lorsque vous tirez la machine en arrière.
- ⚠ En raison des vibrations dans la poignée, une utilisation prolongée peut résulter en des doigts blancs.
En cas de fatigue des bras, mains ou doigts, ou en cas de signes apparents de doigts blancs, il convient d'interrompre immédiatement le travail et de prendre une pause suffisante pour se reposer. Pour éviter les doigts blancs, un utilisateur ne devrait pas utiliser la machine plus d'une heure et demi par jour.

Entretien et rangement

- ⚠ Le moteur doit être coupé lors des travaux de maintenance et de nettoyage, du changement d'outils et du transport par d'autres moyens que son propre déplacement.
- ⚠ Vérifiez régulièrement le serrage de tous les boulons et écrous. Resserrez-les si nécessaire.
- ⚠ Le moteur doit avoir complètement refroidi avant d'être rangé à l'intérieur ou couvert.
- ⚠ Si la machine n'est pas utilisée pendant un certain temps, veuillez consulter les consignes de ce manuel.
- ⚠ Si nécessaire, les étiquettes de sécurité et de consignes doivent être entretenues et remplacées.
- ⚠ Utilisez uniquement des pièces de rechange ou accessoires d'origine. En cas d'utilisation d'autres pièces ou accessoires, la responsabilité ne s'applique plus.

Divers

- ⚠ Les dispositifs de commande réglés en usine, comme le câble d'embrayage monté sur la poignée, ne doivent pas être retirés ou mis à jour.
- ⚠ Vérifiez que la machine est bien sécurisée lors de son transport sur une plate-forme, etc.

2. Identification des pièces

Voir fig. 1

1. Poignée supérieure
2. Levier de transport
3. Poignée de démarreur à lanceur
4. Bac de ramassage d'herbe
5. Roue
6. Bouton de réglage de la hauteur
7. Moteur
8. Écrou papillon
9. Levier pour frein du moteur

3. Déballage et montage

Déballage :

Rétirez la machine de la boîte en la sortant par le côté. La boîte contient :

- 1 scarificateur
- 1 bac de ramassage d'herbe
- 1 manuel d'utilisateur

Montage.

Réglage de la poignée : Voir fig. 2

Les poignées sont réglables en hauteur. Cela signifie qu'elles peuvent s'ajuster en fonction de vos préférences. Il peut s'avérer utile de décider quelle hauteur vous conviendra le mieux avant d'installer la poignée. Réglez le tube de la poignée inférieure à la hauteur de travail qui vous convient le mieux. « H » correspond à la position haute et « L » à la position basse. Choisissez la même position des deux côtés.

Montage de la poignée : Voir fig. 3

- Fixez la poignée inférieure aux supports de la machine à l'aide de boulons, d'écrous et d'écrous papillon (A).
- Attachez la barre supérieure à la barre inférieure à l'aide de boulons, d'écrous et d'écrous papillon (B).
- Ajustez le câble et attachez-le bien à l'aide du collier de serrage (C).

Bac de ramassage d'herbe : Voir fig. 4

Attachez le bac de ramassage d'herbe à l'arrière de la machine sous la protection de déchargement arrière.

4. Réglage de la profondeur de travail

⚠ Arrêtez complètement le moteur avant d'ajuster la profondeur de travail.

Voir fig. 6

Pour régler la profondeur de travail, tourner le bouton à l'avant de la machine. Les profondeurs de travail (avec lames) sont :

-3 mm, -6 mm, -9 mm, -12 mm, - 15 mm

Remarque : Le réglage de la profondeur ne doit être effectué que lorsque la poignée de transport jaune sur le guidon a été poussée vers l'avant dans la position la plus basse. Vous ne pouvez pas voir le changement de profondeur lorsque vous tournez le bouton de réglage si la poignée est en position de transport (position supérieure).

Important : Le moteur doit être arrêté lorsque la machine est transportée d'un endroit à un autre. Veillez à mettre le levier de transport de la poignée en « position de transport » de sorte à ce que les lames ne touchent pas le sol.

5. Démarrage / arrêt

⚠ **Vérifiez toujours le niveau d'huile avant de démarrer !**

Le niveau d'huile doit toujours être compris entre les indicateurs min. et max présents sur la jauge. Utilisez toujours une huile SAE-30. N'utilisez que de l'essence

sans plomb E5. Ne remplissez jamais le réservoir avec excès.

Restez derrière la poignée lorsque vous démarrez le moteur !

Relevez toujours les lames en mettant le levier de transport en « position de transport » (fig.6).

Démarrage du moteur : Voir fig. 7

1. Mettez le levier de transport en « position de transport »
2. Mettez l'interrupteur de contact sur « ON ».
3. Ouvrez le robinet de combustible
4. Mettez le starter sur max. Tournez le starter entièrement à gauche. Le starter n'est pas nécessaire si le moteur est chaud.
5. Maintenir le levier de frein du moteur.
6. Tirez le cordon de démarrage pour lancer le moteur. Accompagnez toujours le cordon lors de son rembobinage avec votre main.
7. Une fois le moteur démarré, mettez le starter sur minimum.

Remarque : Même si le manuel moteur en parle, il n'y a pas de commande d'accélérateur sur cette machine.

Arrêter le moteur : voir fig. 8

1. Relâchez le levier de frein du moteur.
2. Mettez l'interrupteur de contact sur « OFF ».

⚠ Vos mains peuvent subir des vibrations lors de l'utilisation de la machine. Nous vous recommandons donc de faire une pause toutes les 30 minutes.

6. Utilisation

Le scarificateur est utilisé pour détacher la mousse de la pelouse et aérer le gazon, apportant ainsi plus d'air aux racines pour qu'elles puissent mieux grandir et prévenir la formation de mousse. Les lames de la machine tournent dans le sens d'avancement, aidant ainsi à faire avancer la machine.

⚠ **Important :** Ne pas utiliser le scarificateur si le sol est très sec et dur. Cela pourrait endommager la courroie. Utiliser le scarificateur au début du printemps et de l'automne, lorsque le sol est mou et présente une humidité normale.

Ne jamais utiliser la machine si l'herbe dépasse 75 mm. Toujours commencer avec une des profondeurs de travail les plus élevées.

Mode de travail : Voir fig. 9

Déplacer l'aérateur de gazon vers l'avant et l'arrière sur toute la pelouse. Après la première aération, retirer la mousse détachée de la pelouse. S'il y a encore de la mousse, aérer à nouveau à 90° par rapport à l'aération précédente.

Attention : Si les conditions de travail ne permettent pas de travailler à pleine vitesse du moteur, la puissance du moteur baissera. Si vous entendez un changement de son, arrêtez de travailler. Relâchez la poignée et augmentez la

profondeur de travail. Un non-respect de cette consigne pourrait endommager la machine.

Quand utiliser l'aérateur/le rouleau scarificateur

- Le rouleau aérateur (lames) est utilisé pour aérer le gazon, apportant ainsi plus d'air aux racines pour qu'elles puissent mieux grandir et prévenir la formation de mousse.
- Le rouleau scarificateur (ressorts) est utilisé pour retirer la mousse présente sur la pelouse.

Il est conseillé d'utiliser la machine au moins 2 fois par an sur votre pelouse : au printemps et à l'automne, lorsque le sol est humide et doux. Ne jamais utiliser sur un sol sec et dur et uniquement si le sol n'est pas gelé.

7. Bac de ramassage d'herbe

Travail sans bac de ramassage d'herbe : voir fig. 10

Avec le scarificateur, vous pouvez travailler avec ou sans bac de ramassage d'herbe. Si vous détachez le bac de ramassage d'herbe, le déflecteur tombera. Si le scarificateur n'est pas attaché, les herbes coupées sont rejetées directement sur le sol et laissées derrière la machine.

Travail avec bac de ramassage d'herbe : Voir fig. 10

En travaillant avec le bac de ramassage d'herbe, les herbes coupées sont rejetées dans le bac. Si le bac est plein, il vous faudra le vider et le nettoyer.

1. Coupez le moteur et attendez qu'il soit complètement à l'arrêt.
2. Soulevez le déflecteur et décrochez le bac de ramassage d'herbe.
3. Videz son contenu.

Notez que le bac de ramassage d'herbe se remplit rapidement (même au bout de 1 à 3 min en fonction de la profondeur de travail et de la quantité de mousse sur la pelouse), veillez donc à le vérifier et à le vider souvent.

8. Remplacer le rouleau

 Arrêtez le moteur et retirez le capuchon de la bougie avant tout travail sous le plateau.

Vous pouvez choisir entre le rouleau scarificateur avec ressorts ou le rouleau aérateur à lames (seulement modèle 2-en-1).

Préparez préalablement la machine :

- Coupez le moteur et laissez-le refroidir
- Retirez le capuchon de la bougie
- Retirez le bac de ramassage
- Soulevez l'avant (pas entièrement, sans quoi le carburant pourrait s'écouler du réservoir). Ne jamais poser la machine sur le côté !

Retirez le rouleau : Voir fig. 11

- Retirez les 4 vis
- Soulevez le rouleau et tirez-le dans le sens de la flèche

Assemblez le rouleau : Voir fig. 12

- Montez le nouveau rouleau, insérez l'arbre dans l'encoche hexagonale et pressez l'autre côté dans le support.
- Vérifiez le bon positionnement du rouleau
- Remontez les 4 vis.

La procédure est la même, que ce soit pour retirer ou assembler le rouleau à lames ou à ressorts.

9. Vidange de l'huile moteur

Dans un premier temps, l'huile doit être renouvelée après les 5 premières heures d'utilisation, puis une fois par an.

1. Laissez le moteur tourner pendant 5 minutes pour chauffer l'huile. Cela permettra à l'huile de fonctionner plus librement et de réaliser une vidange plus complète.
2. Après 5 minutes, arrêtez le moteur. Retirez le capuchon de la bougie. Vidangez l'huile en dévissant le bouchon du carter. N'oubliez pas de vidanger l'huile dans un récipient d'une capacité suffisante. NB : Le moteur ne doit pas être incliné vers l'arrière à plus de 45 degrés.
3. Revissez le bouchon du carter et versez l'huile neuve dans le moteur. Versez la quantité d'huile recommandée en utilisant la jauge.
4. Remontez le capuchon de la bougie.
5. Remplissez le moteur avec une nouvelle huile SAE-30.
6. Vérifiez que le niveau d'huile atteigne le bord du trou de remplissage (voir fig. 13).

Vous pouvez aussi utiliser un kit d'extraction d'huile. (L'huile et le kit d'extraction d'huile ne sont pas fournis)

10. Filtre à air

Inspecter et nettoyer régulièrement le filtre à air. Si le filtre n'a pas été nettoyé depuis longtemps, cela a une influence sur la prise de force du moteur et l'échappement.

1. Nettoyer la zone autour du filtre à air avant de le retirer.
2. Retirer avec précaution le filtre en papier et l'inspecter. Le brosser avec une brosse souple. S'il est très sale, il doit être remplacé. S'assurer qu'aucune impureté ne pénètre dans l'admission du moteur.
3. Laver le coussin de mousse noir du côté droit dans de l'eau savonneuse chaude.
4. Essorer le coussin en mousse et le laisser sécher. Mettre quelques gouttes d'huile SAE-30 sur le filtre pour l'humidifier légèrement. Presser avec précaution pour faire sortir toute huile superficielle. Remonter l'élément.
5. Vérifier que toutes les pièces sont montées correctement et fermez le capot.

11. Rangement et entretien

Entretien de votre machine : Vérifiez et resserrez les boulons et écrous avant chaque utilisation. Après utilisation, retirez la mousse du plateau. Coupez le moteur, retirez le capuchon de la bougie et basculez la machine vers l'arrière. Nettoyez le dessous du déflecteur avec une brosse douce.

Si vous lavez la machine au tuyau d'arrosage, utilisez une pression faible pour éviter d'endommager les autocollants de la machine. Évitez également d'asperger directement le palier de la lame. Après avoir lavé la machine, il est judicieux de démarrer la machine et de la laisser tourner brièvement sans résistance.

Rangement : Gardez la machine dans une pièce propre et sèche. Nettoyez la machine après chaque utilisation. Retirez l'herbe et la terre du dessous du plateau.

Stockage hivernal : Vaporisez du silicone lubrifiant sur les câbles et déplacez-les.

Enfin, nettoyez soigneusement la tondeuse. Imbibez un tissu d'huile et lubrifiez les parties métalliques pour prévenir la rouille.

12. Spécifications

Modèle	Pro Cut 400TG
Moteur	TG725X - 212 cc / 4,2 kW
Capacité réservoir carburant	3,6 L
Capacité réservoir huile	0,6 L
Conduite	Manuelle
Largeur de travail	40 cm
Profondeur de travail	-3 mm à -15 mm
Bac de ramassage d'herbe	45 L
Poids net	37,5 kg
L _{WA} garantis	105 dB(A)

13. Termes et conditions de garantie

La période de garantie est de 2 ans pour les utilisateurs finaux privés dans les pays de l'UE.

Les produits vendus pour un usage commercial ne bénéficient que d'une période de garantie d'un an.

La garantie couvre les défauts de matériel et/ou de fabrication.

Restrictions et exigences

L'usure normale et le remplacement des pièces sujettes à usure ne sont PAS couverts par la garantie.

Pièces sujettes à usure qui ne sont PAS couvertes pendant plus de 12 mois:

- Lames/ressorts
- Câbles
- Courroies

La garantie ne couvre PAS les dommages/défauts causés par :

- Manque de service et d'entretien
- Modifications structurelles
- Exposition à des conditions extérieures inhabituelles
- Dommages à la carrosserie, capot, poignées, panneaux, etc.
- Si la machine a été mal utilisée ou surchargée
- Manipulation ou stockage incorrects de la batterie
- Mauvaise utilisation de l'huile, de l'essence ou d'autres types de liquides n'étant pas recommandée dans ce manuel d'utilisation
- Essence défectueuse ou sale pouvant entraîner une contamination du système d'alimentation en carburant
- Utilisation de pièces de rechange non originales.
- Autres conditions pour lesquelles Texas ne peut être tenu responsable.

Le fait de savoir si un cas est éligible pour la garantie ou non est déterminé au cas par cas par le centre de service autorisé.

Votre facture est votre garantie, c'est pourquoi vous devriez toujours la garder en sécurité.

N'OUBLIEZ PAS : Lors de l'achat d'une pièce de rechange ainsi que pour toute réparation couverte par la garantie, il est indispensable de mentionner le numéro d'art. (p.ex. 900664XX), l'année et le numéro de série. Ils sont indiqués sur l'étiquette CE située sur la partie supérieure avant du capot !

** Nous nous réservons le droit de modifier les conditions et n'assumons aucune responsabilité pour les fautes d'impression.*

IT Traduzione delle istruzioni originali

Simboli di pericolo	3
Illustrazioni	4
1. Sicurezza	25
2. Identificazione delle componenti	26
3. Sballaggio e montaggio	26
4. Regolazione della profondità operativa	26
5. Avviare / Arrestare	26
6. Utilizzo	26
7. Raccogli erba	27
8. Sostituzione del rullo	27
9. Cambio dell'olio del motore	27
10. Filtro dell'aria	27
11. Conservazione e manutenzione	28
12. Specifiche	28
13. Garanzia termini e condizioni	28
EU Dichiarazione di conformità	29

1. Sicurezza

Preparazione

- ⚠ Non avvicinare le mani o i piedi alle parti rotanti o alle aree sotto le stesse.
- ⚠ Leggere attentamente questo manuale. Assicurarsi di acquisire dimestichezza con i diversi comandi, con le impostazioni e le impugnature della macchina.
- ⚠ Assicurarsi di conoscere come arrestare l'unità e acquisire dimestichezza con l'arresto d'emergenza.
- ⚠ Non lasciare utilizzare la macchina a bambini o persone che non abbiano dimestichezza con le istruzioni. Tenere presente che la legislazione locale potrebbe prevedere un'età minima per l'operatore.
- ⚠ In caso di malessere, stanchezza o se si è sotto l'effetto di alcolici o droghe, non usare la macchina.
- ⚠ Ispezionare sempre la macchina prima dell'uso e verificare che non ci siano parti usurate o danneggiate.
- ⚠ Sostituire gli elementi usurati o danneggiati e i bulloni in serie complete, per non sbilanciare la macchina.
- ⚠ L'operatore della macchina è responsabile della sicurezza delle persone.
- ⚠ Non utilizzare la macchina vicino a bambini o animali.
- ⚠ L'operatore della macchina è responsabile di eventuali incidenti o rischi causati alle persone e ai loro beni.
- ⚠ Ispezionare con cura la zona in cui si utilizzerà l'apparecchiatura; se necessario, rimuovere eventuali corpi estranei.
- ⚠ È necessario indossare stivali con suola antiscivolo e rivestimento in acciaio. Evitare abiti larghi.

Utilizzo

- ⚠ Se si urta un oggetto estraneo, arrestare immediatamente il motore e ispezionare con cura la macchina per verificare che non sia danneggiata. Prima di continuare, riparare gli eventuali danni.
- ⚠ Se la macchina inizia a vibrare in modo anomalo, arrestare il motore e individuare immediatamente la causa della vibrazione. Generalmente le vibrazioni anomale indicano che la macchina ha subito un danno.
- ⚠ Prima di eseguire riparazioni, regolazioni o ispezioni, arrestare sempre il motore e verificare

che tutte le parti in movimento siano completamente ferme.

- ⚠ Prestare la massima attenzione quando si lavora in pendenza.
- ⚠ Non utilizzare mai la macchina a velocità sostenuta.
- ⚠ Non sovraccaricare la macchina cercando di spingere a un ritmo troppo veloce.
- ⚠ Non trasportare persone.
- ⚠ Evitare sempre che ci siano persone davanti alla macchina.
- ⚠ Utilizzare la macchina solo con luce diurna o in aree completamente illuminate.
- ⚠ Verificare di avere sempre un punto d'appoggio stabile e tenere sempre le impugnature saldamente. Camminare sempre ed evitare di correre.
- ⚠ Non azionare la macchina a piedi nudi né indossando sandali.
- ⚠ Prestare la massima attenzione quando si cambia direzione mentre si lavora in pendenza
- ⚠ Non cercare mai di eseguire alcuna regolazione mentre il motore è in funzione.
- ⚠ Prestare estrema attenzione quando ci si gira o si procede all'indietro
- ⚠ A causa di vibrazioni della maniglia, l'utilizzo prolungato può portare alla sindrome del dito bianco.
Se le braccia, mani o dita iniziano ad affaticarsi, o appaiono segni visibili della sindrome del dito bianco, smettere immediatamente di lavorare e prendersi una pausa sufficientemente lunga per riprendersi. Per evitare la sindrome del dito bianco ogni utente dovrebbe utilizzare la macchina per un periodo non superiore alle 1,5 ore di fila al giorno.

Manutenzione e conservazione

- ⚠ Durante le operazioni di manutenzione e di pulizia, quando si cambiano gli utensili e durante il trasporto su mezzi, il motore deve essere spento.
- ⚠ Controllare regolarmente che tutti i bulloni e i dadi siano serrati. Se necessario, serrarli nuovamente.
- ⚠ Prima di riporre la macchina all'interno o di coprirla, il motore deve essersi raffreddato completamente.
- ⚠ Se la macchina rimane inutilizzata per un certo periodo, consultare le istruzioni contenute in questo manuale.
- ⚠ Controllare e sostituire le etichette di sicurezza e quelle delle istruzioni, se necessario.
- ⚠ Utilizzare solo ricambi o accessori originali. Se si utilizzano ricambi o accessori non originali, la garanzia decade.

Varie

- ⚠ I dispositivi di comando montati in fabbrica, come il cavo della frizione sull'impugnatura, non devono essere rimossi o esposti.
- ⚠ Verificare che la macchina sia fissata correttamente quando viene trasportata su un pianale e in casi simili.

2. Identificazione delle componenti

Vedere la Fig. 1

1. Manubrio superiore
2. Leva di trasporto
3. Maniglia di avviamento a strappo
4. Raccogli erba
5. Ruota
6. Manopola di regolazione dell'altezza
7. Motore
8. Dado a farfalla
9. Leva del freno motore

3. Sballaggio e montaggio

Sballare:

Rimuovi il macchinario dalla scatola tirandolo fuori. La

scatola contiene:

- 1 pz. scarificatore
- 1 pz. raccogli erba
- 1 pz. manuale d'uso

Montaggio.

Regolazione del manubrio: Vedere la Fig. 2

I manubri hanno l'altezza regolabile. Ciò significa che possono essere regolati in base alla tua altezza. Prima di montare il manubrio potrebbe essere una buona idea decidere quale altezza è adatta a te.

Regola il tubo del manubrio inferiore all'altezza di lavoro che preferisci. "H" è posizione alta e "L" è posizione bassa.

Scegliere la stessa posizione per entrambe le parti.

Montaggio del manubrio: Vedere la Fig. 3

- Fissare il manubrio inferiore alle staffe della macchina utilizzando bulloni, rondelle e dadi a farfalla (A).
- Collegare il manubrio superiore al manubrio inferiore utilizzando bulloni, rondelle e dadi a farfalla (B).
- Regolare il cavo e fissare con morsetto per cavi (C).

Raccogli erba: Vedere la Fig. 4

Attaccare il raccogli erba alla parte posteriore della macchina sotto la protezione scarico posteriore.

4. Regolazione della profondità operativa

⚠ Fermare il motore completamente prima di regolare la profondità operativa.

Vedere la Fig. 6

Questa profondità operativa può essere regolata girando la manopola situata sulla parte anteriore della macchina. Le profondità operative (con lame) sono: -3 mm, -6 mm, -9 mm, -12 mm, -15 mm

Nota: la regolazione della profondità deve essere eseguita solo quando la maniglia di trasporto gialla sul manubrio è stata spinta in avanti nella posizione più bassa. Non è possibile vedere il cambiamento di profondità quando si ruota la manopola di regolazione se la maniglia è in posizione di trasporto (posizione superiore).

Importante: Quando la macchina viene trasportata da un posto all'altro il motore deve essere spento.

Assicurarsi di posizionare la leva di trasporto sul manubrio in "posizione trasporto", in modo che le lame non tocchino il terreno. jorden.

5. Avviare / Arrestare

⚠ **Controllare sempre il livello dell'olio prima dell'avviamento!**

Il livello dell'olio deve essere sempre compreso tra il minimo e il massimo sull'asta di livello. Usare sempre l'olio SAE-30. Usare solo benzina senza piombo E5. Non riempire mai in eccesso il serbatoio del carburante.

Tenersi al di dietro del manubrio durante l'avviamento del motore!

Sollevarlo sempre le lame posizionando la leva di trasporto in "posizione trasporto" (Fig. 6).

Avviamento del motore: Vedere la Fig. 7

1. Posizionare la leva di trasporto in "posizione trasporto"
2. Posizionare l'interruttore di accensione sul motore su "ACCESO"
3. Aprire il rubinetto del carburante
4. Posizionare lo starter sul massimo. Spostare la leva dello starter completamente a sinistra. Lo starter non è necessario se il motore è caldo.
5. Tenere la leva del freno motore
6. Tirare la corda di avviamento per avviare il motore. Accompagnare sempre la corda di avviamento con la mano durante il movimento verso il motore.
7. Quando il motore è avviato impostare lo starter al minimo.

Nota: Non c'è controllo dell'acceleratore su questa macchina, è menzionato anche nel manuale del motore.

Arrestare il motore: Vedere Fig. 8

1. Rilasciare la leva del freno motore.
2. Posizionare l'interruttore di accensione sul motore su "SPENTO".

⚠ Durante l'uso, le vibrazioni possono trasferirsi all'impugnatura. Si consiglia pertanto di fare una pausa ogni 30 minuti.

6. Utilizzo

Lo scarificatore viene utilizzato per allentare il muschio nel prato e per aerare il prato, fornendo più aria alle radici dell'erba, in modo che possa diventare più forte e prevenire il muschio. Le lame della macchina ruotano nella direzione di marcia, contribuendo così a far avanzare la macchina.

⚠ **Importante:** Non utilizzare lo scarificatore quando il terreno è molto duro e secco. Potrebbe danneggiare la cinghia. Utilizzare lo scarificatore in primavera e autunno, dove il terreno è solitamente umido e soffice.

Non utilizzare mai la macchina se l'erba è più alta di 75 mm. Inizia sempre ad utilizzare la macchina con una delle posizioni delle profondità operative più alte.

Schema di lavoro: Vedere la Fig. 9

Muovere l'aeratore del prato avanti e indietro nel prato. Dopo la prima areazione rimuovere eventuale muschio dal prato. Nel caso in cui ci fosse ancora muschio nel prato, ripetere l'areazione ad un angolo di 90 gradi dalla areazione precedente.

Attenzione: Se le condizioni di lavoro non permettono al motore di lavorare a piena velocità, la potenza del motore si abbasserà.

Se si percepisce un cambio di suono, smettere di lavorare. Rilasciare la leva dell'interruttore e aumentare la profondità operativa. In caso contrario si potrebbe danneggiare la macchina.

Quando utilizzare il rullo aeratore/scarificatore

- Il rullo aeratore (lame) viene utilizzato per aerare il prato, fornendo più aria alle radici dell'erba, in modo che possa diventare più forte e prevenire la formazione di muschio.
- Il rullo scarificatore (molle) viene utilizzato per rimuovere il muschio già esistente nel prato.

È raccomandabile utilizzare la macchina almeno 2 volte all'anno sul proprio prato: Primavera e autunno, quando il terreno è umido e soffice. Non utilizzare mai in mai condizioni di terreno duro e asciutto e solo quando il terreno è completamente scongelato.

7. Raccogli erba

Lavorare senza raccogli erba: Vedere la Fig. 10

Con lo scarificatore si può lavorare con o senza raccogli erba. Ogni volta che si stacca il raccoglitore di erba, l'aletta del deflettore cadrà verso il basso. Quando lo scarificatore viene utilizzato senza raccogli erba, l'erba tagliata viene eliminata direttamente sul terreno e lasciata dietro alla macchina.

Lavorare con raccogli erba: Vedere la Fig. 10

Quando lo scarificatore viene utilizzato con raccogli erba, l'erba tagliata viene raccolta nel raccogli erba. Se il raccogli erba è pieno di erba dovrà essere svuotato e pulito.

1. Fermare il motore e aspettare fino a che non sia completamente arrestato.
2. Sollevare l'aletta del deflettore e sganciare il raccogli erba.
3. Svuotare il contenuto.

Si noti che il raccoglitore di erba si riempie normalmente dopo poco tempo (forse anche dopo 1-3 m in base alla profondità operativa e alla quantità di muschio nel prato), quindi assicurarsi di controllarlo e svuotarlo spesso.

8. Sostituzione del rullo

 Fermare il motore e rimuovere il cappuccio della candela prima di effettuare qualsiasi operazione sotto il piatto di taglio.

Puoi scegliere tra il rullo scarificatore con molle e il rullo aeratore con lame (solo modello 2-in-1).

Per prima cosa preparare la macchina:

- Spegner il motore e lasciarlo raffreddare
- Rimuovere il cappuccio sulla candela
- Rimuovere il raccogli erba

- Sollevare la parte anteriore (non del tutto altrimenti il carburante potrebbe fuoriuscire dal serbatoio). Non posizionare mai la macchina su un lato!

Rimuovere il rullo: Vedere la Fig. 11

- Rimuovere le 4 viti
- Sollevare il rullo ed estrarlo nella direzione della freccia

Assemblare il rullo: Vedere la Fig. 12

- Montare il nuovo rullo, inserire l'albero nella presa esagonale e premere l'altro lato nel supporto.
- Controllare che il rullo sia inserito correttamente
- Montare nuovamente le 4 viti.

La procedura è la stessa, indipendentemente dall'uso, rimuovere o assemblare il rullo della lama o il rullo a molla.

9. Cambio dell'olio del motore

Inizialmente, l'olio deve essere cambiato dopo le prime 5 ore d'uso, e in seguito una volta all'anno.

1. Lasciare in funzione il motore per 5 minuti per riscaldare l'olio. Questo consente all'olio di girare più liberamente e consente un cambio olio più completo.
2. Dopo 5 minuti, spegnere il motore. Rimuovere il cappuccio sulla candela. Far fuoriuscire l'olio svitando il tappo della coppa. Ricordarsi di usare un contenitore con capienza sufficiente per l'olio vecchio. N.B.: Il motore non deve essere inclinato ad un angolo maggiore di 45 gradi.
3. Avvitare il tappo della coppa e versare l'olio nuovo nel motore. Fare questo rimuovendo l'astina di livello e versando la quantità d'olio consigliata.
4. Rimettere il cappuccio sulla candela.
5. Riempire il motore con il nuovo olio SAE-30.
6. Controllare che il livello dell'olio raggiunga il bordo del foro di riempimento (Vedere la Fig. 13).

Diversamente, usare un dispositivo per l'estrazione dell'olio.

(l'olio e il dispositivo di estrazione olio non sono inclusi)

10. Filtro dell'aria

Controllare e pulire il filtro a intervalli regolari. Se il filtro non è stato pulito per un periodo prolungato, ciò influirà sulla presa di forza e sullo scarico del motore.

1. Pulire l'area intorno al filtro dell'aria prima di estrarlo
2. Rimuovere con attenzione il filtro e controllarlo. Spazzolarlo con un pennello morbido. Se è molto sporco, deve essere rimpiazzato. Fare attenzione che non entri sporco nell'aspirazione del motore.
3. Lavare l'elemento in schiuma nera sul lato destro in acqua calda e sapone.
4. Fare fuoriuscire l'acqua dall'elemento in schiuma e lasciarlo asciugare. Mettere alcune gocce di olio SAE-30 nel filtro per inumidirlo leggermente. Spremere con cura l'eventuale olio in eccesso. Riasssemblare l'elemento.
5. Controllare che tutte le parti siano posizionate correttamente e chiudere la copertura.

11. Conservazione e manutenzione

Manutenzione della macchina: Controllare e serrare i dadi e i bulloni prima di ogni uso. Dopo l'uso rimuovere il muschio attaccato al piatto di taglio. Arrestare il motore, rimuovere il cappuccio sulla candela e ribaltare la macchina. Pulire sotto lo scudo con una spazzola morbida.

Se si decide di pulire la macchina con un tubo, utilizzare una bassa pressione in modo da evitare di danneggiare gli adesivi della macchina. Evitare inoltre di spruzzare direttamente il cuscinetto della lama. Dopo aver lavato la macchina, è una buona idea avviare la macchina e lasciarla funzionare senza resistenza per un breve periodo di tempo.

Conservazione: Tenere la macchina in un luogo secco e pulito. Pulire la macchina dopo ogni utilizzo. Erba e sporco devono essere rimossi dal piatto inferiore.

Conservazione durante l'inverno: Spruzzare silicone lubrificante nei cavi e muoverli. Infine, pulire il tosaerba attentamente. Intingere un panno nell'olio e lubrificare le parti in metallo per prevenire la ruggine.

12. Specifiche

Modello	Pro Cut 400TG
Motore	TG725X - 212 cc / 4.2 kW
Capacità del serbatoio del carburante	3,6 L
Capacità del serbatoio dell'olio	0,6 L
Guida	Spingi
Larghezza operativa	40 cm
Profondità operativa	da -3 mm a -15 mm
Raccogli erba	45 L
Peso netto	37,5 kg
Garantito L _{WA}	105 dB(A)

13. Garanzia termini e condizioni

Il periodo di garanzia è di 2 anni per utenti privati nei paesi UE.

Prodotti venduti a uso commerciale hanno un periodo di garanzia di 1 anno.

La garanzia copre difetti di materiali e/o di fabbricazione.

Restrizioni e requisiti

La normale usura e la sostituzione delle parti soggette ad usura NON sono coperte da garanzia.

Parti soggette ad usura che NON sono coperte da garanzia per più di 12 mesi:

- Lame/Mollo
- Cavi
- Cinghie

La garanzia NON copre danni/difetti causati da:

- Mancato servizio o manutenzione
- Variazioni strutturali
- Esposizione a condizioni esterne non consuete
- Danni a carrozzeria, piatto, manubri, pannelli, ecc.
- Se è stato fatto un uso improprio della macchina o sovraccarico
- Gestione o conservazione della batteria errate
- Utilizzo errato di olio, benzina o altri tipi di liquidi non raccomandati in questo manuale d'uso
- Benzina errata o sporca, che causa la contaminazione del sistema di iniezione
- Utilizzo di parti di ricambio non originali.
- Altre condizioni dove Texas non può essere ritenuta responsabile.

Il centro di assistenza può determinare se un caso sia da considerare un diritto di garanzia o meno.

La tua ricevuta è la tua nota di garanzia, ecco perché dovrebbe essere conservata.

RICORDA: L'acquisto di parti di ricambio così come qualsiasi richiesta di riparazione in garanzia, art. numero (es. 900664XX), anno e numero di serie dovrebbero sempre essere registrati. Può essere trovato sull'etichetta CE situata sopra la parte posteriore del piatto di taglio!

*Ci riserviamo il diritto di cambiare le condizioni e non ci assumiamo alcuna responsabilità per eventuali errori di stampa

EU-Overensstemmelseserklæring DK
EC Declaration of conformity GB
EU-Konformitätserklärung DE
EU Déclaration de conformité FR
EU Dichiarazione di conformità IT



Fabrikant • Manufacturer • Hersteller • Fabricant • Produttore

Texas Andreas Petersen A/S

Erklærer herved at materiel • Hereby certifies that the following • Bescheinigt hiermit das die nachfolgenden
• Certifie par la présente que la • Con la presente certifica che il seguente

Plænelufter • Scarifier • Vertikutierer • scarificateur • scarificatore

Pro Cut 400TG (90066491)
Pro Cut 400TG 2-in-1 (90066492)

Er fremstillet i overensstemmelse med følgende direktiver • Is in compliance with the specifications of the machine directive and subsequent modifications • Steht im Einklang mit den folgenden Richtlinien • est conforme aux directives suivantes • E' conforme alle specifiche della direttiva macchine e successive modifiche

2006/42/EC - 2000/14/EC ammended by 2005/88/EC

Materiellet er udført i overensstemmelse med følgende standarder • Conforms with the following standards • In Übereinstimmung mit den folgende Standards • Conformément aux normes suivantes • Conformemente ai seguenti standard

EN 13684: 2004+A3: 2009
EN 55014-1: 2017, EN55014-2: 2015

L_{WA}: 105 dB(A) L_{pA}: 88 dB(A)
A_n: 3.560 m/s²

Serial numbers: 2209910001 - 2412929999

Texas Andreas Petersen A/S
Knullen 22 • DK-5260 Odense S

Responsible for documentation
Johnny Lolk

17.05.2022

Johnny Lolk
Managing Director



TEXAS

EQUIPMENT